

Communication & Sécurité Actives La CB Activa & Segura

PRESIDENT
since 1978



Catalogue général
Catálogo general



CB

La «Citizen Band» <i>La «Citizen Band»</i>	3
Historique	4
<i>História</i>	5
CB et Sécurité <i>CB y Seguridad</i>	6
La garantie 2+3 ans <i>La garantía 2+3 años</i>	6
L'Automatic Squelch Control (ASC) <i>El Automatic Squelch Control (ASC)</i>	7
Les émetteurs / récepteurs President ASC <i>Los emisores / receptores President ASC</i>	8
Les Multi-normes Européennes <i>Las Multi-normas Europeas</i>	22

Antennes

L'antenne CB	23
Le T.O.S.....	24
<i>La antena CB</i>	25
<i>La R.O.E (S.W.R)</i>	26
Les antennes President <i>Las antenas President</i>	27
Les Montages Type <i>Los Montajes tipo</i>	31
Installation de l'antenne.....	33
<i>Instalación de la antena</i>	34

Accessoires

Les accessoires President <i>Los accesorios President</i>	35
--------------------------------------------------------------------	----

Minicom Pro

Les émetteurs / récepteurs <i>Los emisores / receptores</i>	43
----------------------------------------------------------------------	----

La «Citizen Band»

Historique

«Cibi» est la prononciation du sigle CB, utilisé par les Américains pour désigner la Citizen-Band ou bande des citoyens. Cette bande de fréquences laissée libre dans les années 50 a permis aux camionneurs U.S. de rompre la monotonie des longs trajets et de se dépanner. De là, vient cet esprit de solidarité que ce vecteur a toujours voulu véhiculer. Au début, son utilisation a été surtout le fait des routiers qui, en introduisant son principe, ont aussi créé un langage spécifique à base d'américanismes, de contractions de mots et d'expressions codées.

Le poste CB

Son utilisation vous permet de recevoir et d'émettre gratuitement des messages, c'est-à-dire que plusieurs personnes peuvent échanger des propos, en même temps, et sur le même canal. Cette «particularité» est la base même de l'esprit cibiste et implique une convivialité et une ouverture vers autrui. A la différence du téléphone qui fonctionne en mode duplex, les conversations s'effectuent en mode simplex, c'est-à-dire qu'il est nécessaire d'attendre la fin du message de son correspondant avant de pouvoir envoyer le sien.

La «Citizen Band»

Historia

«Cebe» es la pronunciación que corresponde a la sigla CB y que utilizan los americanos para nombrar a la Citizen-Band o banda ciudadana. Esta banda de frecuencias fue liberada en los años 50, lo que permitió a los camioneros romper la monotonía en sus largos trayectos y servir de ayuda en caso de avería. De ahí viene la actitud solidaria que siempre ha querido transmitir ese sector. Al principio la utilizaban sobre todo los conductores que, al introducir su principio, también crearon un idioma específico a base de americanismos, abreviaciones de palabras y expresiones en clave.

El receptor CB

La utilización del receptor CB permite recibir y emitir mensajes de forma gratuita; es decir, varias personas pueden mantener una conversación al mismo tiempo y por el mismo canal. Esta «particularidad» es la base misma del espíritu cebeista e implica tener una actitud cordial y abierta con los demás. A diferencia del teléfono, que funciona en modo dúplex, las conversaciones se realizan en modo simplex; es decir, que hay que esperar a que se termine el mensaje del interlocutor para poder enviar otro.

Historique

Le nom de *PRESIDENT* est intimement lié au monde de la radio-CB.

Plus qu'un nom, *PRESIDENT* est le représentant d'une Citizen Band regroupant des millions de Cibistes à travers le monde.

Des produits à la réputation internationale

Garant des valeurs de convivialité, de performance, de sécurité, de fiabilité, l'ensemble des produits de la gamme a su se forger une réputation internationale.

Le siège social situé en face de l'étang de Thau sur un terrain de 10 hectares, d'une conception ultra moderne et d'une sobriété de ligne s'harmonisant avec l'environnement, regroupe l'accueil, les bureaux, le magasin de stockage et le S.A.V. sur une superficie de 12.000 m².

Des conditions de travail optimales

La structure du Groupe *PRESIDENT* est organisée autant pour permettre des conditions de travail optimales, que pour les exigences croissantes du marché international.

Une équipe performante

L'image d'une entreprise forte est le reflet d'une direction qui a su s'entourer pour répondre aux impératifs d'un secteur en évolution constante.

Produits respectueux de l'environnement

Groupe *PRESIDENT ELECTRONICS* s'engage pour la protection environnementale.

Les postes *PRESIDENT* ne contiennent pas :

- de substances interdites (RoHS2)
- de composants à obsolescence programmée

Réduction du taux de retour (< 0,001 %) et du taux de production de déchets

Garantie 2 + 3 ans (voir page 6)

La sélection de nos composants, associée à une haute technologie, assurera une plus grande longévité de votre appareil.

4



Historia

El nombre de **PRESIDENT** está estrechamente relacionado con el mundo de la radio-CB. Más que un nombre, **PRESIDENT** representa una Citizen Band que agrupa a millones de "cebeistas" de todo el mundo.

Productos con reconocimiento internacional

La gama de productos, que goza de altos niveles de prestación, seguridad y fiabilidad ha sabido ganarse el reconocimiento internacional. La sede empresarial se encuentra frente al estanco de Thau sobre un terreno de 10 hectáreas, con una concepción ultramoderna y de líneas sobrias que se integran en el entorno, acoge la recepción, las oficinas, el almacén y el servicio de postventa en una superficie de 12.000 m².

Óptimas condiciones de trabajo

La estructura del Grupo **PRESIDENT** está organizada tanto para ofrecer unas condiciones de trabajo óptimas como para satisfacer las crecientes exigencias del mercado internacional.

Un buen equipo

La imagen de empresa sólida es el resultado de una dirección que ha sabido rodearse de un buen equipo para responder a los imperativos de un sector en evolución constante.

Productos responsables con el medio ambiente

Grupo **PRESIDENT ELECTRONICS** está comprometido con la protección del medio ambiente.

Los equipos **PRESIDENT** no contienen:

- sustancias prohibidas (RoHS2).
- componentes con obsolescencia programada.

Reducción de la tasa de retorno (<0.001%) y la tasa de producción de residuos.

2 + 3 años de garantía (ver página 6)

La selección de nuestros componentes, combinada con alta tecnología, asegurará una vida útil más larga para su equipo.



CB et Sécurité

La radio-CB est un moyen de communication «Grand Public», offrant un large éventail de possibilités d'utilisations (loisirs, sécurité, convivialité, etc...), qui a su acquérir ses lettres de noblesse. Elle est aujourd'hui reconnue comme un facteur améliorant la prévention et la sécurité sur les routes. Certains organismes d'intervention (pompiers, SAMU, ...) l'ont intégrée dans le processus de déclenchement des secours. Ils sont en permanence à l'écoute du canal 9.

D'autres canaux spéciaux sont le 27, canal d'appel, ou le 19, essentiellement utilisé pour le radioguidage par les routiers et les professionnels de la route, afin d'éviter les accidents et les ralentissements de la circulation.

La CB d'après PRESIDENT

Les postes radio-CB, commercialisés par la société President détiennent un certificat de conformité aux normes européennes harmonisées, selon les exigences des directives :

R&TTE (1999/5/CE et 2014/53/UE)
2002/95/EC RoHS Directive et 2011/65/EU RoHS2 Directive - Restriction of Hazardous Substances in electrical and electronic equipment.

2002/96/EC et 2012/19/EU WEEE Directive - Waste Electrical and Electronic Equipment et sont conformes à la Directive RoHS2: 2011/65/UE (08/06/2011).

La garantie 2+3 ans

Un rendement optimal et fiable de votre CB PRESIDENT, ne sera obtenu que si elle est utilisée avec une véritable antenne PRESIDENT. Sur présentation de l'original de la facture de l'antenne, vous obtiendrez 3 ans supplémentaires (2+3) soit 5 ans de garantie. Voir les conditions sur le site : www.president-electronics.com.

CB y Seguridad

La radio-CB es un medio de comunicación del «Gran Público», que ofrece muchos posibles usos (ocio, seguridad, amigos, etc.) y que ha sabido adquirir prestigio. Actualmente está reconocida como un factor que mejora la prevención y la seguridad en carretera. Algunos organismos de intervención (bomberos, SAMU, etc.) la han incorporado a los procedimientos de actuación de los servicios de emergencia. Escuchan permanentemente el canal 9 para poder activar los servicios de emergencia mediante una llamada a una estación de radio-CB.

Los otros canales dedicados para este fin son el 27, que es un canal de llamada, y el 19, que los conductores y otros profesionales de la carretera utilizan como radioguía para evitar accidentes y embotellamientos.

La CB según PRESIDENT

Los aparatos de radio-CB comercializados por la sociedad President poseen un certificado de conformidad con las normas europeas según las exigencias de las normativas :

R&TTE- (1999/5/CE y 2014/53/UE)
2002/95/EC RoHS Directive y 2011/65/EU RoHS2 Directive- Restriction of Hazardous Substances in electrical and electronic equipment.
2002/96/EC y 2012/19/EU WEEE Directive - Waste Electrical and Electronic Equipment y con la Directiva RoHS2: 2011/65/UE (08/06/2011).

La garantía 2+3 años

Un rendimiento óptimo y fiable de su equipo CB PRESIDENT, únicamente será obtenido si está instalado junto a una antena original PRESIDENT. Mediante la presentación del comprobante de compra de la antena, usted obtendrá 3 años adicionales de garantía (2+3), en total 5 años. Ver las condiciones en el website : www.president-electronics.com.

PRESIDENT *crée l'événement!* *hace historia!*

Le squelch (ou silencieux) est une commande que l'on retrouve sur tous les émetteurs-récepteurs radio-CB. Cette fonction permet de réduire le bruit de fond en l'absence de communication. C'est un réglage qui doit être effectué avec précision et renouvelé fréquemment, afin de ne pas diminuer les capacités de réception de la station. En effet, le niveau de bruit de fond radioélectrique n'est pas constant et varie en fonction de l'heure et du lieu géographique. Depuis avril 1996, l'ASC «Automatic Squelch Control» équipe toutes nos postes radio-CB. Inventé par Albert BERTRANA, alors directeur technique du groupe PRESIDENT, ce dispositif automatique révolutionne le réglage du squelch.

L'ASC réalise une évaluation permanente du signal reçu et du bruit existant. Et c'est le rapport signal/bruit que l'on peut obtenir qui détermine l'ouverture du récepteur ou son maintien en veille. Faisant appel aux technologies CMS et micro-électroniques, l'ASC n'utilise pas moins de 40 semiconducteurs, entre transistors et diodes. La radio-CB, qui a toujours été un élément de sécurité à bord des véhicules, voit cette qualité augmenter du fait que les conducteurs n'auront plus à procéder aux réglages manuels, ni aux vérifications du niveau de bruit, car l'ASC veille pour eux.



El botón squelch (o de silencio) se encuentra en todos los emisores-receptores de radio-CB. Esta función permite reducir el ruido de fondo cuando no hay comunicación. Es un ajuste que debe realizarse con precisión y con cierta frecuencia para no mermar las capacidades de recepción de la estación. En resumen, el nivel del ruido de fondo radioeléctrico no es constante y varía en función de la hora y de la zona geográfica.

Desde abril de 1996, ASC "Automatic Squelch Control" equipa todas nuestras estaciones de radio-CB. Inventado por Albert BERTRANA, entonces director técnico del grupo PRESIDENT, este dispositivo automático revoluciona el ajuste del silenciador.

El ASC evalúa permanentemente la señal recibida y el ruido existente. La relación obtenida entre señal y ruido determina la abertura del receptor o su modo en escucha. En relación con las tecnologías CMS y microelectrónicas, el ASC no utiliza menos de 40 semiconductores, entre transistores y diodos. La radio-CB, que siempre ha constituido un elemento de seguridad para los vehículos, ve incrementada esta calidad debido a que los conductores ya no tendrán que hacer ajustes manuales ni comprobaciones del nivel de ruido, ya que el ASC se encargará de ello.



Squelch à réglage automatique
Un brevet mondial et une exclusivité
Squelch es un ajuste automático
Una patente mundial en exclusiva
PRESIDENT

TEDDY II



AM FM



40 canaux AM/FM

Sélecteur de canaux UP/DN
Réglage volume et M/A
Squelch manuel et ASC
Afficheur LCD multifonction
Filtre anti-parasites ANL intégré
Filtre NB
Touche de fonction F
Beep de touches commutable
Roger Beep
2 canaux prioritaires programmables
7 couleurs
Fonction Vox (mains libres)
Talkback
Prise microphone en façade
Prise HP externe...

40 canales AM/FM

Selector de canal UP/DN
Ajuste de volumen y M/A
Squelch manual y ASC
Pantalla LCD multifunción
Filtro de interferencias ANL integrado
Filtro NB
Tecla de función F
Beep de teclado conmutable
Roger Beep
2 canales de emergencia programables
7 colores
Función Vox (manos libres)
Talkback
Toma micrófono en parte frontal
Toma HP externa...

Dimensions/Dimensiones (en mm) : 45 (H/A) x 125 (L) x 180 (P)

Poids/Peso : ± 0,9 kg

Accessoires inclus : • Câble d'alimentation avec fusible • 1 microphone UP/DN et son support • 1 berceau avec vis de fixation

Accesorios incluidos : • Cable de alimentación con fusible • 1 micrófono UP/DN con su soporte • 1 soporte con tornillos de fijación

VOX built in

2+3* ans
garantie
PRESIDENT

*voir / ver p. 6

7 COLOR DISPLAY



Réf. TXPR276



Option : Microphone DIGIMIKE N° ACFD600 ~ Micro Up/Dn DNC-520 N° ACFD520 ~ Micro mains libres N° ACMI200 ~ Rack d'encastrement ISO N° ACPB105

Opcional: Micrófono DIGIMIKE N° ACFD600 ~ Micrófono Up/Dn DNC-520 N° ACFD520 ~ Micrófono manos libres N° ACMI200 ~ Rack de encastrar ISO N° ACPB105



12/24 V BARRY II

Émetteurs/Récepteurs Mobiles

AM FM



40 canaux AM/FM

Sélecteur de canaux UP/DN
Réglage volume et M/A
Squelch manuel et ASC
Large afficheur LCD multifonction
Indicateur de niveau
Filtre ANL (intégré), filtre NB
Compander, Noise Gate
Beep de touches commutable
Roger Beep
2 Canaux prioritaires programmables
7 couleurs d'affichage
Fonction Vox (mains libres)
Public Address / Fonction Talkback
TOT - Minuteur de conversation
Talkback
Prise de charge USB 5 V / 2,1 A
Prise microphone en façade
Prise Jack Public Address
Prise HP externe...

40 canales AM/FM

Selector de canales UP/DN
Ajuste de volumen y M/A
Squelch manual y ASC
Ancha pantalla LCD multifunción
Indicador de nivel
Filtro ANL (integrado), filtro NB
Compander, Noise gate
Beep de teclado conmutable
Roger Beep
2 Canales de emergencia ajustables
Pantalla de 7 colores
Función Vox (manos libres)
Public Address (megafonía)
TOT - Minutero de conversación
Función Talkback
Toma de carga USB 5V / 2,1 A
Toma micrófono en parte frontal
Toma Public Address
Toma HP externa...

Dimensions/Dimensiones (en mm) : 45 (H/A) x 125 (L) x 180 (P)
Poids/Peso : 0,9 kg



Accessoires inclus : • Câble d'alimentation avec fusible • 1 microphone UP/DN et son support • 1 berceau avec vis de fixation

Accesorios incluidos : • Cable de alimentación con fusible • 1 micrófono UP/DN con su soporte • 1 soporte con tornillos de fijación



*voir / ver p. 6



7 COLOR DISPLAY



VOX built in

Option : Microphone DIGIMIKE N° ACFD600 ~ Microphone Up/Dn DNC-520 N° ACFD520
~ Micro mains libres N° ACMI200 ~ Rack d'encastrement ISO N° ACPB101
Opcional: Micrófono DIGIMIKE N° ACFD600 ~ Micrófono Up/Dn DNC-520 N° ACFD520 ~
Micrófono manos libres N° ACMI200 ~ Rack de encastrar ISO N° ACPB101

Réf. TXPR022



9

BILL II



AM FM



40 canaux AM/FM

Sélecteur de canaux UP/DN
Réglage volume et M/A
Squelch manuel et ASC
Afficheur LCD multifonction
Affichage de la fréquence
Filtres ANL, NB et Hi-Cut
Touche de fonction F
Beep de touches commutable
2 canaux prioritaires programmables
Fonction Vox (mains libres)
Verrouillage du clavier
Fonction SCAN
Prise de charge USB 5 V / 2,1 A
Compatible micro électret/dynamique
Prise microphone en façade
Prise HP externe...

40 canales AM/FM

Selector de canales UP/DN
Ajuste de volumen y M/A
Squelch manual y ASC
Pantalla LCD multifunción
Visualización de la frecuencia
Filtros ANL, NB y Hi-Cut
Tecla de función F
Beep de teclado conmutable
2 canales de emergencia programables
Función Vox (manos libres)
Bloqueo del teclado
Búsqueda de canales (scan)
Toma de carga USB 5 V / 2,1 A
Compatible micrófono electret/dinámico
Toma micrófono en parte frontal
Toma HP externa...



*voir / ver p. 6

Dimensions/Dimensiones (en mm) : 25 (H/A) x 102 (L) x 100 (P)

Poids/Peso : ± 0,320 kg

Accessoires inclus : • Câble d'alimentation avec fusible et prise allume-cigare • 1 microphone UP/DN et son support
• 1 berceau avec vis de fixation • Clip de fixation rapide

Accesorios incluidos : • Cable de alimentación con fusible e toma para encendedor • 1 micrófono UP/DN con su soporte
• 1 soporte con tornillos de fijación • Clip de fijación rápida



VOX built in

7 COLOR DISPLAY



Option : Microphone DIGIMIKE N° ACFD600 ~ Microphone Up/Dn DNC-520 N° ACFD520
~ Clip de fixation rapide N° ACPR001

Opcional: Micrófono DIGIMIKE N° ACFD600 ~ Micrófono Up/Dn DNC-520 N° ACFD520 ~
Clip de fijación rápida N° ACPR001

Réf. TXPR101



12/24 V MARTIN

Émetteurs/Récepteurs Mobiles



AM FM



40 canaux AM/FM

Sélecteur rotatif de canaux
Réglage volume et M/A
Squelch manuel et ASC
RF gain
Grand afficheur LCD multifonction
Roger Beep
Beep de touches commutable
Filtre anti-parasites ANL
Scan des canaux
Fonction Vox (mains libres)
Touche de fonction F
2 canaux prioritaires programmables
Prise de charge USB 5 V / 2,1 A
TOT - Minuteur de conversation
Prise microphone en façade
Prise HP externe...

40 canales AM/FM

Selector rotativo de canales
Ajuste de volumen y M/A
Squelch manual y ASC
RF Gain
Gran pantalla LCD multifunción
Roger Beep
Beep de teclado conmutable
Filtro de interferencias ANL
Búsqueda de canales (scan)
Función Vox (manos libres)
Tecla de función F
2 canales de emergencia ajustables
Toma de carga USB 5 V / 2,1 A
TOT - Minutero de conversación
Toma micrófono en parte frontal
Toma HP externa...

Dimensions/Dimensiones (en mm) : 35 (H/A) x 115(L) x 165 (P)

Poids/Peso : ± 0,571 kg

Accessoires inclus : • Câble d'alimentation avec fusible • 1 microphone et son support
• 1 berceau avec vis de fixation

Accesorios incluidos : • Cable de alimentación con fusible
• 1 micrófono con su soporte
• 1 soporte con tornillos de fijación

7 COLOR DISPLAY



VOX built in



*voir / ver p. 6

11

Réf. TXPR218



Option : Microphone DIGIMIKE N° ACFD600 ~ Microphone Up/Dn DNC-520 N° ACFD520 ~
Micro mains libres N° ACMI200 ~ Rack d'encastrement N° ACPB106
Opcional: Micrófono DIGIMIKE N° ACFD600 ~ Micrófono Up/Dn DNC-520 N° ACFD520 ~
Micrófono manos libres N° ACMI200 ~ Rack de encastrar N° ACPB106



12/24 V

HARRISON II

40 canaux AM/FM

Sélecteur rotatif de canaux
Réglage volume et M/A
Squelch manuel et ASC
Afficheur LCD multifonction, 7 couleurs
avec affichage de la fréquence
Filtre ANL, Hi-Cut, NB, Noise gate
et NRC
Beep de touches commutable
Codes CTCSS/DCS
Fonction scan - Verrouillage des touches
2 canaux prioritaires programmables
Fonction Vox (mains libres)
Talkback - PA (Public Address)
Prise microphone en façade
Prise HP externe...

40 canales AM/FM

Selector rotativo de canales
Ajuste de volumen y M/A
Squelch manual y ASC
Pantalla LCD multifunción, 7 colores
con indicador de frecuencia
Filtro ANL, Hi-Cut, NB, Noise Gate
y NRC
Beep de teclado conmutable
Códigos CTCSS/DCS
Búsqueda de canales - Bloqueo del teclado
2 canales de emergencia ajustables
Función Vox (manos libres)
Talkback - PA (megafonia)
Toma micrófono en parte frontal
Toma HP externa...



Dimensions/Dimensiones (en mm) : 45 (H/A) x 125 (L) x 180 (P)

Poids/Peso : 0,9 kg

Accessoires inclus : • Câble d'alimentation avec fusible • 1 microphone Up/Down et son support • 1 berceau avec vis de fixation

Accesorios incluidos: • Cable de alimentación con fusible • 1 micrófono Up/Down con su soporte • 1 soporte con tornillos de fijación

2+3 años
garantía
PREMIUM

*voir / ver p. 6



NOUVEAU
NUEVO

Automatic
S.W.R.
Meter

VOX built in

Réf. TXPR668



31435991128070



Option : Microphone DIGIMIKE N° ACFD600 ~ Microphone Up/Dn DNC-520 N° ACFD520
~ Rack d'encastrement ISO N° ACPB101 ~ Micro mains libres N° ACMI200
Opcional: Micrófono DIGIMIKE N° ACFD600 ~ Micrófono Up/Dn DNC-520 N° ACFD520 ~
Rack de encastrar ISO N° ACPB101 ~ Micrófono manos libres N° ACMI200

12/24 V TAYLOR IV



AM FM



40 canaux AM/FM

Sélecteur rotatif de canaux
Réglage volume et M/A
Squelch manuel et ASC
Afficheur LCD multifonction
Affichage du canal et la fréquence
Indicateur de niveau S-Mètre
Commutateur de mode AM/FM
Beep de touches commutable
Roger Beep - Scan des canaux
Fonction Vox (mains libres) - Fonction
Talkback - 2 canaux prioritaires - PA
(Public Address) - Filtres Hi-Cut/NB-ANL
Compatible micro Electret / Dynamique
Ajustement du TOS par bips sonores
Prise microphone en façade
Prise HP externe...

40 canales AM/FM

Selector rotativo de canales
Ajuste de volumen y M/A
Squelch manual y ASC
Pantalla LCD multifunción
Indicación del canal y de la frecuencia
Indicador de nivel (vúmetro)
Conmutador de modo AM/FM
Beep de teclas commutable
Roger Beep - Búsqueda de canales (scan)
Función Vox (manos libres) - Talkback
2 canales de emergencia ajustables - PA (megafo-
nia) - Filtros Hi-Cut/NB-ANL
Compatible micrófono Electret / Dinámico
Ajuste de la ROE mediante tonos beep
Toma micrófono en parte frontal
Toma HP externa...

Dimensions/Dimensiones (en mm) : 45 (H/A) x 150 (L) x 165 (P)
Poids/Peso : 1,1 kg



*voir / ver p. 6

Accessoires inclus : • Câble d'alimentation avec fusible
• 1 microphone Up/Down et son support
• 1 berceau avec vis de fixation

Accesorios incluidos: • Cable de alimentación con fusible
• 1 micrófono Up/Down con su soporte
• 1 soporte con tornillos de fijación

7 COLOR DISPLAY



VOX built in



Réf. TXPR403



Option : Microphone DIGIMIKE N° ACFD600 ~ Microphone Up/Dn DNC-520 N° ACFD520 ~
Micro mains libres N° ACMI200 ~ Rack d'encastrement N° ACPB108
Opcional: Micrófono DIGIMIKE N° ACFD600 ~ Micrófono Up/Dn DNC-520 N° ACFD520 ~
Micrófono manos libres N° ACMI200 ~ Rack de encastrar N° ACPB108



WALKER II



40 canaux AM/FM

Sélecteur rotatif de canaux/«Push»
Réglage volume et M/A
Commutateur de mode
Squelch manuel et ASC
Beep de touches commutable
Scan des canaux
Fonction Vox (mains libres)
Menu avec 11 fonctions
Affiche canal et fréquence
Indicateur de niveau (vu-mètre)
Filtres ANL / NB / Hi-Cut
Prise microphone en façade
Prise HP externe...

40 canales AM/FM

Selector rotativo de canales/"Push"
Ajuste de volumen y M/A
Conmutador de modo
Squelch manual y ASC
Beep de teclas conmutable
Búsqueda de canales (scan)
Función Vox (manos libres)
Menú con 11 funciones
Indica canal y frecuencia
Indicador de nivel (vúmetro)
Filtros ANL / NB / Hi-Cut
Toma micrófono en parte frontal
Toma HP externa...



Dimensions/Dimensiones (en mm) : 52 (H/A) x 170 (L) x 160 (P)
Poids/Peso : 1,1 kg

Accessoires inclus : • Câble d'alimentation avec fusible • 1 microphone Up/Down et son support • 1 berceau avec vis de fixation

Accesorios incluidos: • Cable de alimentación con fusible • 1 micrófono Up/Down con su soporte • 1 soporte con tornillos de fijación

14

**2+3 ans
garantie
PERSONNELLE**

*voir / ver p. 6

7 COLOR DISPLAY



VOX built in



Réf. TXPR100



3 14 35 9 9 1 1 2 7 1 7 2

Option : Microphone DIGIMIKE N° ACFD600 ~ Microphone Up/Dn DNC-520 N° ACFD520 ~
Micro mains libres N° ACMI200 ~ Rack d'encastrement N° ACPB007

Opcional: Micrófono DIGIMIKE N° ACFD600 ~ Micrófono Up/Dn DNC-520 N° ACFD520 ~
Micrófono manos libres N° ACMI200 ~ Rack de encastrar N° ACPB107



12/24 V

JOHNSON II VOX



40 canaux AM/FM

Sélecteur de canaux UP/DN
 Réglage volume et M/A
 Squelch manuel et ASC
 Afficheur LCD multifonction, 3 couleurs
 Indicateur de niveau
 Filtre ANL, Hi-Cut et NB
 Beep de touches commutable
 Double veille
 Scan des canaux et des mémoires
 Mémorisation de 3 canaux
 Touche Local DX
 Fonction Vox (mains libres)
 Prise microphone en façade
 HP en façade
 Prise HP externe...

40 canales AM/FM

Selector de canales UP/DN
 Ajuste de volumen y M/A
 Squelch manual y ASC
 Pantalla LCD multifunción, 3 colores
 Indicador de nivel
 Filtro ANL, Hi-Cut y NB
 Beep de teclado conmutable
 Doble escucha
 Búsqueda de canales y memorias (scan)
 Memorización de 3 canales
 Tecla Local DX
 Función Vox (manos libres)
 Toma micrófono en parte frontal
 HP en parte frontal
 Toma HP externa...

Dimensions/Dimensiones (en mm) : 52 (H/A) x 170 (L) x 150 (P)

Poids/Peso : 1,0 kg

Accessoires inclus : • Câble d'alimentation avec fusible • 1 microphone Up/Down et son support
 • 1 berceau avec vis de fixation

Accesorios incluidos: • Cable de alimentación con fusible • 1 micrófono Up/Down con su soporte
 • 1 soporte con tornillos de fijación



*voir / ver p. 6



VOX built in



Option : Microphone DIGIMIKE N° ACFD600 ~ Microphone Up/Dn DNC-520 N° ACFD520 ~
 Micro mains libres N° ACMI200 ~ Rack d'encastrement N° ACST567 / ACPB102
 Opcional: Micrófono DIGIMIKE N° ACFD600 ~ Micrófono Up/Dn DNC-520 N° ACFD520 ~
 Micrófono manos libres N° ACMI200 ~ Rack de encastrar N° ACST567 / ACPB102

Réf. TXPR667



MC KINLEY



40 canaux AM/FM/LSB/USB

Sélecteur rotatif de canaux/«Push»
Réglage volume M/A
RF Power - Micro Gain - RF Gain
Squelch manuel et ASC
Clarifier - PA (Public Address)
Fonction Vox (mains libres)
Commutateur Mode AM/FM/LSB/USB
Beep de touches commutable - Roger Beep
Scan - Double veille - Écho - 3 Mémoires
2 canaux prioritaires programmables
Touche de fonction F - SPAN - Fonction Talkback
Compatible micro Electret/Dynamique
Ajustement du TOS par bips sonores
Filtre ANL / NB / Hi-Cut
HP en façade - Fiche micro façade
Prise jack haut-parleur externe
Prise Jack micro Vox externe...

40 canaux AM/FM/LSB/USB

Selector rotativo de canales/"Push"
Ajuste del volumen M/A
Potencia RF - Ganancia de micrófono -
Ganancia de RF - Squelch manual y ASC
Clarificador - PA (megafonía)
Función Vox (manos libres)
Conmutador modo AM/FM/USB/LSB
Beep de teclado commutable - Roger Beep
Scan - Doble Escucha - Eco - 3 memorías
2 canales de emergencia ajustables
Tecla de función F - SPAN - Función Talkback
Compatible micrófono Electret / Dinámico
Ajuste de la ROE mediante tonos beep
Filtros ANL / NB / Hi-Cut
HP en parte frontal - Toma micrófono en parte frontal
Toma HP externa
Toma micrófono Vox externo...



Dimensions/Dimensiones (en mm) : 52 (H/A) x 170 (L) x 150 (P)
Poids/Peso : 1 kg

Accessoires inclus : • Câble d'alimentation avec fusible • 1 microphone Up/Down et son support • 1 berceau avec vis de fixation

Accesorios incluidos: • Cable de alimentación con fusible • 1 micrófono Up/Down con su soporte • 1 soporte con tornillos de fijación



*voir / ver p. 6

7 COLOR DISPLAY



VOX built in



Réf. TXPR600



3 4 3 5 9 9 1 1 2 8 1 7 9



Option : Microphone DIGIMIKE N° ACFD600 ~ Microphone Up/Dn DNC-520 N° ACFD520
~ Micro mains libres N° ACMI200 ~ Rack d'encastrement N° ACPB102
Opcional: Micrófono DIGIMIKE N° ACFD600 ~ Micrófono Up/Dn DNC-520 N° ACFD520 ~
Micrófono manos libres N° ACMI200 ~ Rack de encastrar N° ACPB102

GEORGE II

40 canaux AM/FM/LSB/USB

Sélecteur rotatif de canaux/«Push»
 Réglage volume M/A
 RF Power - Micro Gain - RF Gain
 Squelch manuel et ASC
 Clarifier - PA (Public Address)
 Fonction Vox (mains libres)
 Commutateur Mode AM/FM/LSB/USB
 Beep de touches commutable - Roger Beep
 Scan - Double veille - Écho - 4 Mémoires
 2 canaux prioritaires programmables
 Touche de fonction F - SPAN - Fonction Talkback
 Compatible micro Electret/Dynamique
 Ajustement du TOS par bips sonores
 Filtre ANL / NB / Hi-Cut / Noise Gate / NRC
 Fiche micro façade
 Prise jack haut-parleur externe
 Prise Jack micro Vox externe...

Dimensions/Dimensiones (en mm) : 56 (H/A) x 185 (L) x 172 (P)

Poids/Peso : 1,190 kg

Accessoires inclus : • Câble d'alimentation avec fusible • 1 microphone Up/Down et son support • 1 berceau avec vis de fixation

Accesorios incluidos: • Cable de alimentación con fusible • 1 micrófono Up/Down con su soporte • 1 soporte con tornillos de fijación

40 canaux AM/FM/LSB/USB

Selector rotativo de canales/"Push"
 Ajuste del volumen M/A
 Potencia RF - Ganancia de micrófono -
 Ganancia de RF - Squelch manual y ASC
 Clarificador - PA (megafonía)
 Función Vox (manos libres)
 Conmutador modo AM/FM/USB/LSB
 Beep de teclado conmutable - Roger Beep
 Scan - Doble Escucha - Eco - 4 memorias
 2 canales de emergencia ajustables
 Tecla de función F - SPAN - Función Talkback
 Compatible micrófono Electret / Dinámico
 Ajuste de la ROE mediante tonos beep
 Filtros ANL / NB / Hi-Cut / Noise Gate / NRC
 Toma micrófono en parte frontal
 Toma HP externa
 Toma micrófono Vox externo...



17



*voir / ver p. 6



VOX built in

7 COLOR DISPLAY



Réf. TXPR900



3 435 991 103 145

Option : Microphone DIGIMIKE N° ACFD600 ~ Microphone Up/Dn DNC-520 N° ACFD520
 Opcional: Micrófono DIGIMIKE N° ACFD600 ~ Micrófono Up/Dn DNC-520 N° ACFD520



RONALD

50 WATTS PEP AM



Radioamateur 28,000 ~ 29,700 MHz

Radioficionado 28,000 ~ 29,700 MHz

Sélecteur de canaux rotatif «Push»
 Réglage volume M/A
 Squelch manuel et ASC
 Micro Gain / RF Gain / RF Power
 Commutateur de Mode AM/FM
 Scan / Double veille / Echo
 Roger Beep / Beep de touches
 2 canaux d'urgence / Span / TOT
 Filtres ANL / NB / Hi-Cut
 Compatible micro électret/dynamique
 Public Address / Fonction Talkback
 Fiche micro façade
 Prise jack haut-parleur ext.
 Prise Jack Public Address...

Selector de canales rotativo "Push"
 Ajuste del volumen M/A
 Squelch manual y ASC
 Ganancia de micrófono / Ganancia de RF
 Conmutador de modo AM/FM
 Scan / Doble escucha / Echo
 Roger beep / Beep de teclas
 2 canales prioritarios / Span / TOT
 Filtros ANL / NB / Hi-Cut
 Compatible micrófono electret/dinámico
 Public Address (megafonía) / Función Talkback
 Toma micrófono en parte frontal
 Toma HP externa
 Toma Public Address...

Dimensions/Dimensiones (en mm) : 45 (H/A) x 125 (L) x 175 (P)

Poids/Peso : 0,9 kg



Accessoires inclus : • Câble d'alimentation avec fusible • 1 microphone Up/Down et son support • 1 berceau avec vis de fixation

Accesorios incluidos : • Cable de alimentación con fusible • 1 micrófono Up/Down con su soporte • 1 soporte con tornillos de fijación



*voir / ver p. 6

7 COLOR DISPLAY



Réf. TXPR500



Option : Microphone DIGIMIKE N° ACFD600 ~ Rack d'encastrement ISO N° ACPB101

Opcional: Micrófono DIGIMIEN° ACFD600 ~ Rack de encastrar ISO N° CPB101



RICHARD

Radioamateur 28,000 ~ 29,700 MHz

Sélecteur rotatif de canaux/«Push»
 Réglage volume M/A
 Squelch manuel et ASC
 Micro Gain - RF Gain - RF Power
 Commutateur de Mode AM/FM
 Scan - Double veille - Écho - Dimmer
 Roger Beep / Beep de touches
 2 canaux d'urgence programmables
 SPAN - TOT - Fonction Vox (mains libres)
 Filtres ANL / NB / Hi-Cut
 Compatible micro électret/dynamique
 Public Address / Talkback
 Fiche micro façade
 Prise jack haut-parleur ext.
 Prise Jack Public Address
 Prise Jack microphone Vox...

Dimensions/Dimensiones (en mm) : 52 (H/A) x 170 (L) x 160 (P)

Poids/Peso : 1,1 kg

Accessoires inclus : • Câble d'alimentation avec fusible • 1 microphone Up/Down et son support • 1 berceau avec vis de fixation

Accesorios incluidos: • Cable de alimentación con fusible • 1 micrófono Up/Down con su soporte • 1 soporte con tornillos de fijación

50 WATTS PEP AM**Radioficionado 28,000 ~ 29,700 MHz**

Selector rotativo de canales/“Push”
 Ajuste del volumen M/A
 Squelch manual y ASC
 Ganancia de micrófono / Ganancia de RF -
 Ganancia de RF - Conmutador de modo AM/FM
 Scan / Doble escucha / Eco
 Roger beep / Beep de teclado
 2 canales de emergencia ajustables
 SPAN - TOT - Función Vox (manos libres)
 Filtros ANL / NB / Hi-Cut
 Compatible micrófono electret/dinámico
 Public Address (megafonía) / Talkback
 Toma micrófono en parte frontal
 Toma HP externa
 Toma Public Address
 Toma micrófono Vox...



*voir / ver p. 6

VOX built in**7 COLOR DISPLAY**Réf. **TXPR034**

3143599111281311



Option: Microphone DIGIMIKE N° ACFD600 ~ Microphone Up/Dn DNC-520 N° ACFD520
 ~ Micro mains-libres N° ACMI200 ~ Rack d'encastrement N° ACPB107

Opcional: Micrófono DIGIMIKE N° ACFD600 ~ Micrófono Up/Dn DNC-520 N° ACFD520 ~
 Micrófono manos libres N° ACMI200 ~ Rack de encastrar N° ACPB107

LINCOLN II +

**Radioamateur 24,890 ~ 24,990
/ 28,000 ~ 29,700 MHz
AM/FM/LSB/USB/CW**

Sélecteur rotatif de canaux/«Push»
Réglage volume M/A
Squelch manuel et ASC
Micro Gain / RF Gain
RF Power / Clarifier
Format Din encastrable
Commutateur Mode AM/FM/LSB/USB/CW/PA
VFO - Variation continue de la fréquence
Codes CTCSS/DCS
Vox / Scan / Double veille / Écho
Roger Beep / Beep de touches
2 canaux d'urgence / Verrouillage du clavier
Split / Band / +10KHz
Public Address
Menu de personnalisation
Fiche micro façade
Prise jack haut-parleur ext.
Prise Jack micro Vox externe
Prise Jack Public Address...

Dimensions/Dimensiones (en mm) : 52 (H/A) x 170 (L) x 250 (P)
Poids/Peso : 1,4 kg

Accessoires inclus : • Câble d'alimentation avec fusible • 1 microphone Up/Down et son support
• 1 berceau avec vis de fixation

Accesorios incluidos: • Cable de alimentación con fusible • 1 micrófono Up/Down con su soporte
• 1 soporte con tornillos de fijación

VOX built in



Option: Microphone DIGIMIKE N° ACFD600 ~ Microphone Up/Dn DNC-520 N° ACFD520 ~
Micro mains-libres N° ACMI200

Opcional: Micrófono DIGIMIKE N° ACFD600 ~ Micrófono Up/Dn DNC-520 N° ACFD520 ~
Micrófono manos libres N° ACMI200

50 WATTS PEP AM



**Radioaficionado 24,890 ~
24,990 / 28,000 ~ 29,700 MHz
AM/FM/LSB/USB/CW**

Selector rotativo de canales/"Push"
Ajuste del volumen M/A
Squelch manual y ASC
Ganancia de micrófono / Ganancia de RF
Potencia RF / Clarificador
DIN Enpotrable
Conmutador modo AM/FM/USB/LSB/CW/PA
VFO - Variación continua de la frecuencia
Códigos CTCSS/DCS
Vox / Scan / Doble escucha / Eco
Roger beep / Beep de teclado
2 canales prioritarios / Bloqueo del teclado
Split / Band / +10KHz
Public Address
Menú de personalización
Toma micrófono en parte frontal
Toma HP externa
Toma micrófono Vox externo
Toma Public Address...



*voir / ver p. 6

Réf. TXSR041



RANDY III

Portable et Mobile / Portátil y Móvil



AM FM



VOX built in

40 canaux AM / FM

Sélecteur de canaux UP/DN

- Réglage volume et M/A
- Grand LCD avec affichage de la fréquence, 7 couleurs
- ASC et Squelch manuel
- Monitor
- Verrouillage du clavier
- Roger Beep
- Beep de touches commutable
- Scan des canaux
- 2 Canaux Prioritaires programmables
- Double Veille
- Réglage de la puissance de sortie
- Fonction Vox (mains libres)
- 38 tonalités CTCSS - 104 codes DSC
- Filtres ANL / NB / Hi-Cut
- Comander / Noise Gate
- Touche F
- Mode éco
- Tone
- Afficheur charge de la batterie
- TOT - Minuteur de conversation...

40 canales AM / FM

Selector de canales UP/DN

- Ajuste de volumen y M/A
- Gran pantalla LCD visualización de la frecuencia, 7 colores
- ASC y squelch manual
- Monitor
- Bloqueo del teclado
- Roger Beep
- Beep de teclado conmutable
- Búsqueda de canales (scan)
- 2 Canales de emergencia ajustables
- Doble escucha
- Ajuste de la potencia de salida
- Función Vox (manos libres)
- 38 tonos CTCSS - 104 códigos DCS
- Filtros ANL / NB / Hi-Cut
- Comander / Noise Gate
- Tecla F
- Modo eco
- Tono
- Visualización de la carga de batería
- TOT - Minutero de conversación...



Dimensions/Dimensiones (en mm) : 152 (H/A) x 66,5 (L) x 37 (P) sans accessoires/sin accesorios

Poids/Peso : 305 g avec batterie, sans antenne / con batería sin antena

Accessoires inclus : Antenne souple • Batterie lithium-ion 1800 mA/h - 7,4 V • Clip de Ceinture • Support de micro • Dragonne • Alimentation • Home Chargeur • Module de charge mobile • Fusible

Accesorios incluidos: Antena flexible • Batería de iones de litio 1800 mA/h - 7,4 V • Pinza para cinturón • Soporte para micrófono • Correa para la mano • Fuente de alimentación • Cargador doméstico • Módulo de carga móvil • Fusible



7 COLOR DISPLAY



NOUVEAU
NUEVO



2-3* ans
garantie
PRESIDENT

*voir / ver p. 6

Réf. TXPR611



31435991128117



Options / Opciones : Voir le site web / Véase el sitio web

MULTI-NORMAS EUROPEAS



Notre gamme de CB PRESIDENT répond à la nouvelle directive RoHS et tous nos postes sont maintenant «Multi-normes européennes». Vous trouverez ci-dessous les différentes façons d'accéder, selon les modèles, à la norme du pays dans lequel vous circulez.

Les bandes de fréquences doivent être choisies selon le pays où vous utilisez votre appareil. N'utilisez en aucun cas une configuration différente. Certains pays nécessitent une licence d'utilisation. Voir les tableaux des configurations / bandes de fréquences dans le manuel de votre poste PRESIDENT.

RANDY III / TEDDY II / BARRY II / MARTIN / TAYLOR IV / HARRY III HARRISON / WALKER II / JOHNSON II VOX / MC KINLEY

- Éteindre l'appareil.
- Maintenir la touche **F** enfoncée.
- Allumer l'appareil. **F et** la lettre correspondant à la configuration clignotent.
- Tourner le bouton des canaux (ou utiliser les touches UP/DN du micro s'il en est pourvu) pour sélectionner la bande de fréquence désirée.
- Appuyer 1 seconde sur la touche **F**. La lettre correspondant à la configuration s'affichent en continu.
- Éteindre l'appareil puis le rallumer pour valider votre choix.

BILL

- Éteindre l'appareil.
- Maintenir la touche **F** enfoncée.
- Allumer l'appareil. **F et** la lettre correspondant à la configuration clignotent.
- Utiliser le selecteur de canaux (le cadre de l'afficheur LCD) ou les touches UP/DN du micro pour sélectionner la bande de fréquence désirée.
- Appuyer 1 seconde sur la touche **F**. La lettre correspondant à la configuration s'affichent en continu.
- Éteindre l'appareil puis le rallumer pour valider votre choix.

Nuestra gama de CB PRESIDENT cumple con la nueva directiva RoHS y todas nuestras emisoras son ahora «multi-normas europeas». Encontraréis a continuación las diferentes formas de acceder, según el modelo de emisora, a la norma del país por el que circuláis.

Deben escogerse las bandas de frecuencia según el país donde usted usa su dispositivo. En ningún caso debe utilizarse una configuración diferente al país de uso. En algunos países se necesita una licencia para su uso.

RANDY III / TEDDY II / BARRY II / MARTIN / TAYLOR IV / HARRY III HARRISON / WALKER II / JOHNSON II VOX / MC KINLEY

- Apagar el equipo.
- Mantener apretado el botón **F**.
- Encender el equipo. **F** y la letra correspondiente a la configuración existente parpadean.
- Girar el botón selector de canales *o los pulsadores **UP** y **DN** del micrófono y seleccione la banda de trabajo deseada (ver tabla en el manual).
- Aprieta 1 segundo el botón **F**. ***ConF** y la letra correspondiente a la configuración se mantienen fijas.
- Apagar el equipo y volver a encenderlo para validar su elección.

BILL

- Apagar el equipo.
- Mantener apretado el botón **F**.
- Encender el equipo. **F** y la letra correspondiente a la configuración existente parpadean.
- Utilice el selector de canales (el cuadro de la pantalla LCD) o los botones UP/DN del micrófono para seleccionar la banda de frecuencia deseada.
- Aprieta 1 segundo el botón **F**. **F** y la letra correspondiente a la configuración se mantienen fijas.
- Apagar el equipo y volver a encenderlo para validar su elección.

ANTENNES CB

L'antenne CB

L'antenne est un des éléments primordiaux d'une station. Un choix judicieux ainsi qu'une installation soignée seront les clés du parfait fonctionnement de votre ensemble CB. En règle générale, avant de choisir une antenne, il faut savoir que les plus grandes antennes ont le meilleur rendement.

Un peu de technique

L'antenne assure une transformation entre deux formes d'énergie. En émission, elle convertit une énergie électrique fournie par le poste en énergie électromagnétique rayonnante, et réciproquement en réception. L'antenne idéale pour le 27 MHz devrait avoir une longueur d'onde théorique de 11 mètres. Dans ces conditions, un dipôle élémentaire 1/4 d'onde devrait mesurer 2,75 mètres. Pour améliorer le rendement, on allonge l'antenne :

1/2, 5/8 ou 7/8 d'onde. L'utilisation d'une self (enroulement de fil de cuivre à la base) permet de réaliser des modèles de taille différente, encore plus performants.

Les différents types d'antennes

On distingue 2 grandes catégories : les mobiles et les fixes. Les premières sont prévues pour être installées sur des véhicules, la carrosserie métallique faisant office de plan de masse. Elles peuvent être magnétiques (pose et dépose instantanées, échec au vol, etc.), ou à perçage (installation durable). Les premières citées nécessitent une vérification ou éventuellement un réglage du T.O.S. après chaque repositionnement, ce qui n'est nullement le cas pour les antennes à perçage. L'installation doit se faire à un endroit du véhicule où il y a un maximum de surface métallique (plan de masse), en s'éloignant des montants du pare-brise et de la lunette arrière. Dans le cas où une antenne radiotéléphone est déjà installée, l'antenne CB doit être au-dessus de celle-ci.

Il existe 2 types d'antennes : les pré-réglées et les réglables. Les pré-réglées s'utilisent de préférence avec un bon plan de masse (pavillon de toit ou malle arrière). Les réglables offrent une plage d'utilisation beaucoup plus large et permettent de tirer parti de plans de masse moins importants. Pour une antenne à fixation par perçage, il est nécessaire d'avoir un excellent contact antenne - plan de masse ; pour cela, il ne faut pas hésiter à gratter légèrement la tôle au niveau de la vis et de l'étoile de serrage. Lors du passage du câble coaxial, prenez garde de ne pas le pincer ou l'écraser (risque de rupture ou de court-circuit).

Les antennes fixes sont essentiellement destinées à être installées sur le toit d'un bâtiment. Celles-ci sont parfois pourvues de radiants faisant office de plan de masse. Veillez à ce qu'elles soient dégagées au maximum. En cas de fixation sur un mât, il faudra éventuellement installer des haubans conformément aux normes en vigueur (se renseigner auprès d'un professionnel).

Le T.O.S. (Taux d'Ondes Stationnaires)

Toutes les antennes PRESIDENT sont livrées préréglées, néanmoins l'environnement et l'emplacement choisis pour l'installation sont autant de facteurs susceptibles de faire varier le T.O.S. Il est donc très important de vérifier que votre antenne soit parfaitement accordée avant d'utiliser votre radio-CB. Emettre avec une antenne non réglée, un câble d'antenne endommagé ou une antenne débranchée, peut occasionner des dommages importants sur votre émetteur/récepteur.

Le réglage du T.O.S.

Ce réglage, à effectuer avec précision, améliore le rendement de votre installation et vous évite d'endommager votre appareil (les dommages subis par un appareil ayant fonctionné avec un TOS inadapté ne sont pas couverts par la garantie). Cette opération est à effectuer impérativement lors d'un changement d'antenne. Ce réglage doit être fait dans un endroit dégagé, à l'air libre.



TOS-mètre
TOS-1



Cordon de mesure PL/PL
CA-2C



Branchement

Le TOS-mètre (TOS-1) PRESIDENT s'intercale entre le poste CB (TX) et l'antenne, le plus près possible du poste (utiliser un câble de 35 cm maximum de type CA-2C).

Procédure de réglage

1. Vérifier toutes les connexions.
2. Amener le poste CB sur le canal 20.
3. Positionner le commutateur du TOS-mètre en position FWD (calibrage).
4. Appuyer sur la pédale du micro pour passer en émission et maintenez-là dans cette position.
5. Amener l'aiguille du vu-mètre sur l'index ▼, ∞ ou SET à l'aide du bouton de calibrage [CAL].
6. Basculer le commutateur en position REF (lecture de la valeur du TOS). La valeur lue sur le vu-mètre doit être très proche de 1. Dans le cas contraire, réajuster votre antenne (par coulissement du radiant) jusqu'à obtention d'une valeur aussi proche que possible de 1 (une valeur de TOS comprise entre 1 et 1,5 est acceptable).
7. Dans certains cas il peut être nécessaire de raccourcir le radiant de votre antenne de quelques millimètres, afin d'obtenir une valeur correcte.
8. Il est nécessaire de recalibrer le TOS-mètre, entre chaque opération de réglage de l'antenne. Votre poste CB est maintenant prêt à fonctionner.

ANTENAS CB

La antena CB

La antena es uno de los elementos esenciales de una estación. Las claves para el perfecto funcionamiento de una radio-CB son tanto la correcta elección de la misma como su buena instalación. En general, antes de escoger una antena, hay que saber que las antenas más grandes tienen un mayor rendimiento.

Un poco de técnica

La antena asegura la transformación entre dos formas de energía. En la emisión, convierte la energía eléctrica proporcionada por el aparato en energía de radiación electromagnética, y a la inversa en la recepción. La antena ideal para 27 MHz debería de tener una longitud de onda teórica de 11 metros. En estas condiciones, un dipolo básico de $1/4$ de onda debería de medir 2,75 metros. Para mejorar el rendimiento, se puede alargar la antena: $1/2$, $5/8$ o $7/8$ de onda. El uso de una bobina (un hilo de cobre enrollado en la base) permite hacer modelos de diferente medida, lo que ofrece mejores resultados.

Diferentes tipos de antenas

Existen 2 grandes categorías de antena: las móviles y las fijas. Las antenas móviles están pensadas para ser instaladas sobre vehículos, con la carrocería metálica como plano de masa. Pueden ser magnéticas (montaje y desmontaje rápidos, antirrobo, etc.) o de fijación con taladro (instalación permanente). Las primeras requieren una evaluación, u ocasionalmente un ajuste, de la R.O.E. después de colocarlas cada vez, lo que no ocurre con las antenas fijas que se han taladrado. Hay que realizar la instalación en un lugar del vehículo en el que haya la máxima superficie metálica posible (plano de masa) y que esté bien alejado de los montantes del parabrisas y de la luneta trasera. En caso de que ya haya una antena radiotelefónica instalada, la antena CB debe estar por encima de ésta.

Hay 2 tipos de antena: las preajustadas y las ajustables. Las antenas preajustadas se usan preferentemente con un buen plano de masa (superficie del techo o el maletero). Las antenas ajustables ofrecen más usos y se pueden utilizar en planos de masa más pequeños. Para una antena fijada con taladro, es necesario tener un excelente contacto con la antena (plano de masa); por ello, no hay que dudar en rasgar ligeramente la placa metálica al nivel del tornillo y de la estrella de apriete. En el momento de pasar el cable coaxial, asegúrese de no pellizcarlo ni chafarlo (se puede romper o causar un cortocircuito).

Las antenas fijas están destinadas sobre todo para ser instaladas en el tejado de un edificio. A veces vienen suministradas con radiantes que sirven de plano de masa. Procure que estén desplegadas al máximo. En caso de que la fijación se haga en un mástil, habrá que instalar cables tensores según las normativas vigentes (pida información a un profesional).

La R.O.E. (Relación de Ondas Estacionarias)

Todas las antenas PRESIDENT se entregan preajustadas, sin embargo, el entorno y el lugar escogidos para la instalación son factores que pueden alterar la R.O.E. Por lo tanto, es muy importante comprobar que la antena está perfectamente ajustada antes de utilizar su radio-CB. Emitir con una antena no ajustada, un cable de antena dañado o una antena desconectada puede causar daños graves a su emisor/receptor.

El ajuste de la R.O.E.

Este ajuste, que hay que realizar con precisión, mejora el rendimiento de la instalación y evita daños al aparato (la garantía no cubre los daños ocasionados por un aparato que haya funcionado con una ROE desajustada). Esta operación es obligatoria cuando se cambie la antena. Este ajuste se debe realizar en un lugar despejado y al aire libre.



Medidor ROE
TOS-1



3 1435994 1106143



Cable de medida PL/PL
CA-2C



3 1435994 1106231

Conexión a la red

El medidor ROE (TOS-1) PRESIDENT se intercala entre el aparato CB (TX) y la antena, lo más cerca posible del aparato (utilice un cable de 35 cm como máximo del tipo CA-2C).

Procedimiento de ajuste

1. Compruebe todas las conexiones
2. Ponga el aparato CB en el canal 20
3. Ponga el conmutador del medidor ROE en posición FWD (calibrado)
4. Pulse el pedal del micro para pasar a emisión y manténgalo en esa posición.
5. Ponga la aguja del vúmetro en el índice ▼, ∞ o en SET con la ayuda del mando de calibrado [CAL].
6. Gire el conmutador hasta la posición REF (lectura del valor de la ROE). El valor del vúmetro debe estar muy cerca de 1. En caso contrario, reajuste la antena (deslizando el radiante) hasta obtener un valor tan cercano a 1 como sea posible (un valor aceptable de la ROE va de 1 a 1,5).
7. En algunos casos, puede ser que tenga que recortar el radiante de la antena de algunos milímetros para obtener un valor correcto.
8. Es necesario recalibrar el medidor de la ROE entre cada operación de ajuste de la antena. Su aparato CB ahora ya está listo para funcionar.

ANTENNES CB

ANTENAS CB

Les antennes PRESIDENT sont conçues pour fonctionner entre 26 et 28 MHz, leur impédance est de 50 Ohm et leur polarisation verticale.

Elles sont livrées complètes avec câble, connecteur PL-259 (déjà soudé pour les antennes magnétiques et avec prise FME pour les antennes à perçage) et clé de réglage.

Les antennes Président sont garanties 10 ans et sont entièrement inoxydables.

Toute expédition dans le cadre de la garantie doit s'effectuer sur notre usine de Barcelone, seule habilitée à procéder à l'échange gratuit de la pièce reconnue défectueuse (joindre obligatoirement la preuve d'achat à votre envoi).









Las antenas PRESIDENT están diseñadas para funcionar entre 26 y 28 MHz, su impedancia es de 50 ohmios y su polarización es vertical.

Se entregan con cable, conector PL-259 (ya soldado en el caso de las magnéticas y con toma FME en el caso de las antenas con taladro) y llave de ajuste.

Las antenas Président tienen garantía de 10 años y son totalmente inoxidable. Cualquier expedición cubierta por la garantía debe realizarse desde nuestra fábrica de Barcelona, que es la única que puede cambiar gratuitamente una pieza defectuosa (con prueba de compra obligatoria incluida en el envío).

Légende des pictogrammes :

Leyenda de pictogramas:

-  **Type d'antenne** (1/4, 1/2, 5/8 ou 7/8 onde)
Tipo de antena (1/4, 1/2, 5/8 o 7/8 de onda)
-  **Valeur du T.O.S**
Valor de la R.O.E.
-  **Gain (dBi)**
Ganancia (dBi)
-  **Puissance maximum (W)**
Potencia máxima (W)
-  **Largeur de bande (kHz) et nombre de canaux (cx)**
Ancho de banda (kHz) y número de canales (ca)
-  **Poids (kg)**
Peso (kg)
-  **Longueur (mm)**
Longitud (mm)
-  **Type de base**
Tipo de base
-  **Radiant** (acier inox, fibre, etc.)
Radiante (acero inoxidable, fibra, etc.)

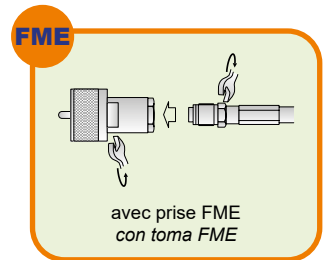

Facilite le passage du câble
Facilita el paso del cable

Antennes magnétiques

Antenas magnéticas

- 1/4 onde / onda
- 1,1/1 Préréglée / preajustada
- +3 dBi
- 120 W PEP
- 800 KHz
(80 cx / ca)
- 0,210 kg
- 500 mm
- double hélicoïdal / doble hélice (DHS)



Réf. AMMI496

314359921129014

NEW VIRGINIA

- 1/4 onde / onda
- 1,1/1 Préréglée / preajustada
- +3 dBi
- 160 W PEP
- 900 KHz
(90 cx / ca)
- 0,475 kg
- 600 mm
- fibre / graphite / fibra / grafito



Réf. AMMI144

314359921131017

NEW FLORIDA



- 1/2 onde / onda
- 1,1/1 ajustable
- +3 dBi
- 250 W PEP
- 550 KHz
(55 cx / ca)
- 1,150 kg
- 930 mm
- acier inox AC4 / acero inoxidable AC4

Réf. AMMI285

314359921131048

MLA-85



- 5/8 onde / onda
- < 1,1/1 ajustable
- +6 dBi
- 500 W PEP
- 1400 KHz (140 cx / ca)
- 1,100 kg
- 1580 mm
- acier inox AC4 / acero inoxidable AC4

Réf. AMMI637

3143599211290211

MLA-145

Antennes à perçage

Antenas de fijación con taladro

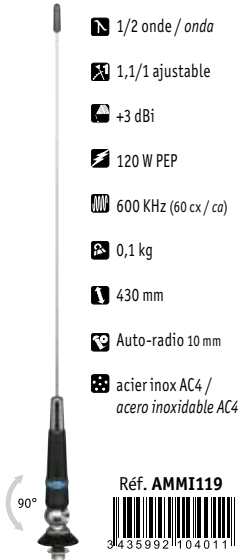

CAROLINA



HAWAII



KENTUCKY



MS-85



BRIN IOWA



IOWA



sans base ni câble
sin base ni cable



- 5/8 onde / onda
- 1,2/1 ajustable
- +5 dBi
- 800 W PEP
- 8000 KHz (800 cx / ca)
- 0,250 kg
- 1300 mm
- fibre / graphite
fibra / grafito

Réf. AMMI914



3143599211300101

COLORADO 800 WB



- 5/8 onde / onda
- 1,1/1 ajustable
- +6 dBi
- 600 W PEP
- 1800 KHz (180 cx / ca)
- 0,300 kg
- 1500 mm
- base LS04 13 mm
- acier inox AC4 /
acero inoxidable AC4

Réf. AMMI236



3143599211080191

MS-145 CN 



- 7/8 onde / onda
- 1,1/1 ajustable
- +5 dBi
- 500 W PEP
- 2400 KHz (240 cx / ca)
- 0,250 kg
- 1550 mm
- base N 13 mm
- acier inox AC4 /
acero inoxidable AC4

Réf. AMMI121



3143599211040591

MARYLAND 

30

Antennes de base / Antenas de base



HIMALAYA 800 WB

- 1/2 onde / onda
- 1,15 pré-réglée /
preajustada
- +8 dBi
- 2000 W PEP
- 8000 KHz
(800 cx / ca)
- 3,120 kg
- 5270 mm
- fibre / graphite
fibra / Grafito

Réf. AFFM316



3143599211260201

**Radiants
d'antenne /
Radiantes de antena**

Réf. ACMI061



3143599411040331

Fouet/Látigo 1,45 m FN 145 (x 10)

Réf. ACMI059



3143599411040301

Fouet/Látigo 1,75 m FL 175 (x 10)

Montages types / Montajes tipo

Station Fixe / Estación fija

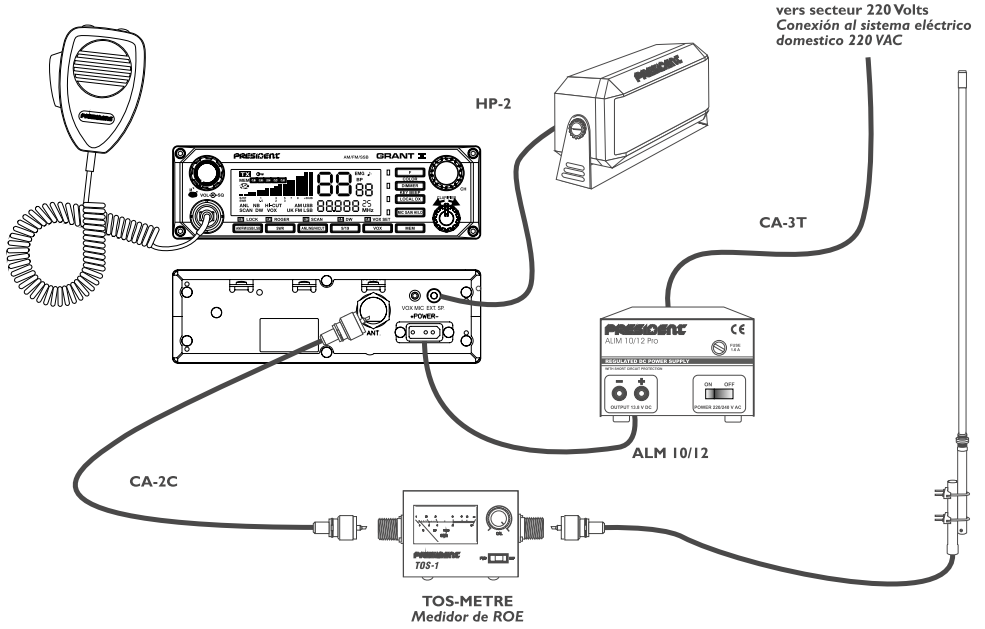

Installation de l'antenne

AU CENTRE DU TOIT

antenne magnétique / à perçage
- prérégulée / ajustable -

C'est le meilleur emplacement (TOS. / 1,1).



À L'ARRIÈRE DU TOIT

antenne magnétique / à perçage
- ajustable -

Attention au TOS ! L'antenne n'étant pas au centre du plan de masse. Gratter la tôle pour un meilleur contact - Vérifier et réajuster le TOS.

SUR LE HAYON / AILE

antenne magnétique / à perçage
- ajustable -

Attention au TOS ! Le plan de masse étant insuffisant (-1 m²).

Attention aux interférences ! Si l'antenne est trop petite (ne dépassant ou très peu le toit), elle rayonne au travers du véhicule et capte les parasites des accessoires (autoradio, moteur, essuie-glaces, résistance de chauffe, etc.).



Embases à perçage Base PL

LS-04
ACDC015
ACMI029

Attention distance réduite ! Antenne trop petite, pas assez dégagée, petit rayonnement d'où courte distance (2 ~ 3 km).

SUR LA GOUTTIÈRE DU TOIT

antenne à perçage
- ajustable -

À fixer à l'aide d'un **SUPPORT GOUTTIÈRE**, bien faire contacter. Gratter la tôle au niveau de la vis de serrage, TOS.



Support de gouttière

SG-100 / KF100
ACDC020
ACMI041



SUR LA JOINTURE DU COFFRE

antenne à perçage
- ajustable -

À monter avec une **PINCE DE COFFRE**, bien la serrer pour assurer un bon contact.



Supports de coffre

KF-150 / TM
ACDC016
ACMI054



SUR LE RÉTROVISEUR

antenne à perçage
- ajustable -

Installer sur un **RÉTROVISEUR** métallique mis à la masse. Sinon tirer 2 tresses de masse du rétroviseur au châssis métallique. Ne peut pas s'installer sur un rétroviseur en plastique.



Support de rétroviseur articulé

KF-110
ACDC021
ACMI009



Instalación de la antena

EN EL CENTRO DEL TECHO

antena magnética / con perforación
- pre-ajustada / ajustable -

Este es el mejor emplazamiento (R.O.E./1.1)



EN LA PARTE TRASERA DEL TECHO

antena magnética / con perforación
- ajustable -

Atención a la R.O.E.! La antena no está en el centro del plano de masa. Rascar la chapa para un mejor contacto. Comprobar y ajustar la R.O.E.

EN EL PORTÓN TRASERO

antena magnética / con perforación
- ajustable -

Atención a la R.O.E.! El plano de masa puede ser insuficiente (-1 m²)

Atención a las interferencias! Si la antena es muy pequeña (no sobrepasa el techo), ella irradia a través del vehículo y capta los parásitos de los accesorios (auto radio, motor, eleva lunas, resistencia de calentamiento, etc.)



Bases para perforación Base PL

LS-04
ACDC015
ACMI029

Atención distancia reducida! Una antena muy pequeña, tendrá una transmisión no lo suficientemente clara, con poca radiación a corta distancia (2 ~ 3 km)

EN LA CANAL DEL TECHO

antena con perforación
- ajustable -

Para fijar utilizando un **SOPORTE DE CANAL**, haciendo buen contacto. Rascar la chapa a nivel de los tornillos de sujeción, R.O.E.



Soporte de canal

SG-100 / KF100
ACDC020
ACMI041



EN LA JUNTA DEL MALETERO

antena con perforación
- ajustable -

Para montar con un **SOPORTE DE MALETERO**, apretar bien para asegurar un buen contacto.



Soportes de maletero

KF-150 / TM
ACDC016
ACMI054



EN EL RETROVISOR

antena con perforación
- ajustable -

Instalar en un **RETROVISOR** metálico unido a la masa. Si no, conectar 2 trenzas de masa desde el retrovisor al chasis metálico. No se puede instalar en un retrovisor de plástico.



Soporte para retrovisor articulado
KF-110



ACCESSOIRES CB

ACCESORIOS CB

Alimentations / Alimentaciones



ALIM 9/12 A

Alimentation stabilisée /
Alimentación estabilizada
220 V / 12 V

Réf. **ACMA026**



Réducteur de tension / Reductor de tensión



CV 24/12 15A Pro

Réducteur de tension / Reductores de tensión
24 V/12 V **15 A Pro**
extra plat / extraplano

Réf. **ACMA115**



35

Cordons d'alimentation / Cables de alimentación

CA-2T



Réf. blister **ACDC007**



Réf. détail **ACMD007**

Cordon à fiche 2 broches
Cable con enchufe 2 pins

CA-3T



Réf. blister **ACDC008**



Réf. détail **ACVR008**

Cordon à fiches 3 broches
Cable con enchufe 3 pins

**CA-3T +
PAC-1**



Réf. blister **ACDC009**



Réf. détail **ACVR009**

Cordon à fiches 3 broches
+ Prise allume-cigares
Cable con enchufe 3 pins
+ Toma para encendedor

CA-TAYLOR IV-
MARTIN



Réf. détail **ACVR010**



Cordon d'alimentation
Taylor IV / Martin
Cable de enchufe para
Taylor IV / Martin

PAC-1



prise
allume-cigare
Toma para
encendedor

Réf. blister **ACDC034**



Réf. détail **ACMD010**

Fusibles 2/3/5 A



Fusibles

Réf. blister (x5) **ACDC035**



Réf. détail (2A) **SMCN239**

Réf. détail (3A) **SMCN339**

Réf. détail (5A) **SMCN539**

Convertisseurs de tension Convertidores de tensión



36

150 W



Réf. **ACMA612**



12 V / 220 V

Réf. **ACMA622**



24 V / 220 V

Réf. **ACMA416**



12 V / 220 V

Réf. **ACMA516**



24 V / 220 V

400 W



600 W



Réf. **ACMA616**



12 V / 220 V

Réf. **ACMA716**



24 V / 220 V

Convertisseurs de tension

Convertidores de tensión



800 W



Réf. ACMA816



12 V / 220 V

Réf. ACMA916



24 V / 220 V

1200 W



Réf. ACMA806



12 V / 220 V

Réf. ACMA906



24 V / 220 V

1700 W



Réf. ACMA866



12 V / 220 V

Réf. ACMA876



24 V / 220 V

37

2500 W



Réf. ACMA836



12 V / 220 V

Réf. ACMA846



24 V / 220 V

3000 W



Réf. ACMA826



12 V / 220 V

Réf. ACMA886



24 V / 220 V

4000 W



Réf. ACMA926



12 V / 220 V

Réf. ACMA986



24 V / 220 V

Micros

Voir tableau de compatibilités page 50
Ver tabla de compatibilidades página 50



DIGIMIKE

Micro 6 broches avec filtre NRC intégré
Micro 6 pins con NRC

Réf. blister **ACFD600**



MICRO BARRY UP/DOWN

Micro electret compact 6 broches
avec touches up/down
Micro electret compacto 6 pins
con teclas up/down

Réf. blister **ACDC049**



MICRO DNC-518

Micro dynamique compact 6 broches
Micro dinámico compacto 6 pins

Réf. **ACFD124**



MICRO DNC-520

Micro electret compact 6 broches
Micro electret compacto 6 pins

Réf. **ACFD521**



MICRO DNC-518 UP/DOWN

Micro dynamique compact
6 broches avec touches
up/down
Micro dinámico compacto 6
pins con teclas up/down

Réf. **ACFD126**



MICRO DNC-520 UP/DOWN

Micro electret compact 6
broches avec touches up/
down
Micro electret compacto 6
pins con teclas up/down

Réf. **ACFD520**



MICRO COL DE CYGNE

Compatible avec tous les POSTES
VOX PRESIDENT 6 broches
Compatible con todas las emisoras
VOX PRESIDENT 6 pins

Réf. **ACMI300**



Rallonge RJ45
Câble rallonge 2m
Cable de extensión 2m

Réf. **ACFD193**



MINI MICRO MAINS-LIBRES

Mini micro mains-libres
pour Fonction Vox
Mini micrófono manos
libres para Función Vox

Réf. **ACMI200**



SUPPORT MICRO

Support micro à visser
Soporte para micro
para atornillar

Réf. blister **ACDC006**



Réf. détail **ACVR006**



Haut-parleurs

Altavoces

HP-1



Réf. **ACMA003**



Haut-parleur 5 W 8 Ω carré 8 cm
Altavoz 5 W 8 Ω cuadrado 8 cm

HP-2



Réf. **ACMD002**



Haut-parleur 5 W 8 Ω rectangulaire 11,5 x 8 cm
Altavoz 5 W 8 Ω rectangular 11,5 x 8 cm

Accessoires d'antennes / Accesorios de antena

LS-04



Embase à perçage Base PL
Base para taladrar Base PL

Réf. blister **ACDC015**



Réf. détail **ACMI029**

BASE N DV 27/2



Embase à perçage pour antenne à rotule
Base para taladrar para antena con rótula

Réf. blister **ACDC012**



Réf. détail **ACMI006**

LS-06 CPL



Base à perçage avec embase PL - Câble 4 m
Base para taladrar con base PL - Cable 4 m

Réf. blister **ACDC019**



Réf. détail **ACMI068**

KF-150 / TM



Support de coffre universel
Soporte de maletero universal

Réf. blister **ACDC016**



Réf. détail **ACMI054**

SG 100 / KF 100



Support de gouttière
Soporte de canal

Réf. blister **ACDC020**



Réf. détail **ACMI041**

KF-110



Support de rétroviseur articulé
Soporte de retrovisor articulado

Réf. blister **ACDC021**



Réf. détail **ACMI009**

TOS-1



TOS-mètre
Medidor ROE

Réf. **ACDC001**



CA-2C



Cordon de mesure PL-PL
Cable de medida PL-PL

Réf. blister **ACDC010**



Réf. détail **ACMA008**

CÂBLE ANT. FAKRA-PL



Adaptateur Fakra / PL-259
Adaptador Fakra/PL-259

Réf. **ACMS053**



Connectique / Conectividad

CORDON RALLONGE

ALARGO



Rallonge d'antenne 2 m
Alargo de antena 2 m

Réf. blister **ACDC011**



Réf. détail **ACVR011**



CN Câblée - DV 27/7

CN Cableado - DV 27/7

Cordon d'antenne PL-CN coudée 4 m
Cable de antena PL-CN acodado 4 m

Réf. blister **ACDC013**



Réf. détail **ACMI005**

PL-258



Réf. blister **ACDC028**



Réf. détail **ACFD017**

PL-259/9



Réf. blister (x2) **ACDC027**



Réf. détail **ACFD015**

PL-259/6



Réf. blister (x2) **ACDC025**



Réf. détail **ACFD014**

FICHE FME/UHF ENCHUFE FME/UHF



Réf. **ACST020**



Réf. détail **ACFD019**

40



CN-COUDÉE DV 27/1 CN-ACODADO DV 27/1

Réf. blister **ACDC038**



Réf. détail **ACMI007**



CN-COUDÉE PL-FAKRA-Z-MALE CN-ACODADO PL-FAKRA-Z-MALE

Réf. **ACST021**



Réf. détail **ACFD020**

Câbles Cables



CA-100 Pro

Câble coaxial / Cable coaxial
9 mm
Rouleau de / Rollo de 100 m

Réf. **ACFD022**



Réf. détail **ACFD022**



CA-100 P

Câble coaxial / Cable coaxial
6 mm
Rouleau de / Rollo de 100 m

Réf. **ACFD009**



Réf. détail **ACFD009**

Accessoires d'antennes divers

Otros accesorios para antenas



PC-Virginia/New York

Protection caoutchouc pour base magnétique
Virginia/New York
Protección de caucho para base magnética
Virginia/New York

Réf. ACMI259



Racks d'encastrement

Rack extraible

Rack + HP Stabo



Réf. ACST008



Pour/para JOHNNY II ASC, HARRY II ASC, HARRY II Classic, MARTIN ASC
European Patent owned by Stabo with acoustics channel
no need of external loudspeaker

Rack Taylor II / Taylor III



Réf. ACST403



Pour/para TAYLOR II Classic, TAYLOR III ASC

Rack Eco Taylor III ASC



Réf. ACPB104



Pour/para TAYLOR III ASC

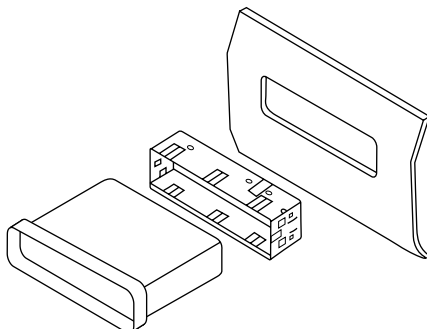

Racks d'encastrement

Rack extraible

Rack ISO BARRY / HARRISON II



Pour/para
TOMMY ASC,
JOHNNY III ASC,
TRUMAN ASC,
HARRY III ASC,
BARRY, RONALD,
ANDY, HARRISON II

Réf. **ACPB101**



3143599411010561

Rack ISO JOHNSON II / MC KINLEY



Réf. **ACPB102**



3143599411010631

Pour/para JOHNSON II ASC, Mc Kinley

Rack ISO JFK II



Réf. **ACPB103**



3143599411010701

Pour / para JFK II ASC

Rack ISO antivol JOHNSON II



Réf. **ACST567**



3143599411066861

Pour/para JOHNSON II ASC

Rack ISO TEDDY

Pour/para
Jimmy II
TEDDY ASC
TEDDY II



Réf. **ACPB105**



3143599411010941

Rack ISO MARTIN

Pour/para JOHNNY II ASC, HARRY II
ASC, HARRY II Classic, Henry ASC
Classic, MARTIN ASC

Réf. **ACPB106**



3143599411240241

Rack ISO TAYLOR IV



Pour/para TAYLOR IV

Réf. **ACPB108**



3143599411290291

Rack ISO WALKER / RICHARD

Pour/para
Walker II,
Richard



Réf. **ACPB107**



3143599411290121

MINICOM PRO

La marque et la société Stabo appartiennent au Groupe President Electronics
La marca y la firma Stabo forman parte del Grupo President Electronics

Lampe intégrée / Linterna integrada

Freecomm 150

Vendu par paire
Vendido en pares



Puissance d'émission :
500 mW commutable HI/LO

Potencia de emisión:
500 mW conmutable HI/LO

Écran de contrôle
(canal, volume, etc.)

Pantalla de control
(canal, volumen, etc.)

Fonction Scan
Función Scan

Bip d'alerte batteries faibles
Bip de aviso de baterías bajas

Bip de touches
Bip de teclas

Éclairage LED
Linterna de bolsillo LED

Squelch automatique
Squelch automático

...

nécessite 3 piles AAA par appareil (non incluses)
requiere 3 baterías AAA por unidad (no incluidas)

Réf. TXMS150



Poids : 110 g avec batteries
Peso: 110 g con baterías

Dimensions (en mm) :
116 (H) x 54 (L) x 27 (P)
Dimensiones: 116 (A) x 54 (L) x 27 (P)

Simple et efficace / simple y eficaz

Freecomm 200 Set

**2 ans
garantie
Freecomm**

Vendu par paire
Vendido en pares



44

Puissance d'émission :
500 mW commutable HI/LO

Potencia de emisión:
500 mW conmutable HI/LO

Afficheur lumineux LCD
(canal, volume, etc.)
Pantalla de control iluminada
(canal, volumen, etc.)

Fonction Scan
Función Scan

Bip d'alerte batteries faibles
Bip de aviso de baterías bajas

Éclairage LED
Linterna de bolsillo LED

Squelch automatique
Squelch automático

Fonction Monitor
Función Monitor

Tonalité d'appel
Tono de llamada

...

**NOUVEAU
NUEVO**

Livré avec :

Se entrega con:

- 2 Freecomm 200
2 Freecomm 200
- 2 clips de ceinture amovibles
2 clips cintura amovibles
- 1 chargeur double de table
1 cargador doble de mesa
- 2 packs accus NiMH 3,6 V / 550 mAh
2 baterías NiMH 3,6 V / 550 mAh
- 1 manuel d'utilisation
1 manual del usuario



Poids : 102 g avec batteries
Peso: 102 g con baterías

Dimensions (en mm) :
121 (H) x 51 (L) x 28 (P)
Dimensiones: 121 (A) x 51 (L) x 28 (P)

Réf. **TXMS220**



L'expert longue distance

Freecomm 700 Set

**2 años
garantía
original**

Vendu par paire
Vendido en pares

**NOUVEAU
NUEVO**



Puissance d'émission : 500 mW

Potencia de emisión: 500 mW

Technologie longue portée jusqu'à 10 km*

Antena de largo alcance hasta 10 km*

CTCSS 38 tonalités ~ DCS 83 codes

CTCSS 38 tonos ~ DCS 83 códigos

Vox / Fonction mains libres (3 niveaux)

Vox / Función de manos libres (3 niveles)

Tonalité d'appel (15 mélodies)

15 tonos de llamada

Alerte vibreur

Alerta vibración

Radio FM

Radio FM

Fonction monitor

Función de "sala de control"

Roger beep commutable

ROGER beep conmutable

Squelch automatique

Squelch automático

Balayage des canaux (SCAN)

Exploración de canales (SCAN)

Double veille

Doble escucha

COFFRET CARTON

CAJA DE CARTÓN

Livré avec :

Se entrega con:

- 2 Freecomm 700
2 Freecomm 700
- 2 clips de ceinture amovibles
2 clips cintura amovibles
- 1 chargeur double de table
1 cargador doble de mesa
- 1 bloc alimentation 230 V AC / 50 Hz
1 toma de suministro 230 V AC / 50 Hz
- 2 x 4 accus NiMH 1,2 V / 600 mAh
2 x 4 baterías NiMH 1,2 V / 600 mAh
- 1 manuel d'utilisation
1 manual del usuario

Coffret carton
Caja de cartón
Réf. **TXMS700**



*dans des conditions optimales / *en condiciones optimales

45

El experto de larga distancia

Coffret professionnel
Caja profesional
Réf. **TXMS770**



3435991626036



46

Clavier verrouillable

Bloqueo de teclado

Bip de touches

Bip de teclas

Prise haut-parleur / microphone externe

Toma altavoz / micrófono externo

Lampe LED avec fonction SOS

Linterna de bolsillo LED con función SOS

Témoin batterie

Testigo de la batería

Économiseur de batterie

Ahorro de batería

...

Poids : 160 g avec batteries

Peso: 160 g con pilas

Dimensions (en mm) :

175 (H) x 58 (L) x 35 (P)

Dimensiones (en mm):

175 (A) x 58 (L) x 35 (P)



Accessoires en option :

Accesorios opcionales:

• **Oreillette simple**

Auricular Simple

ACMS206

• **Kit motard MHS-650**

Kit motorista MHS-550

ACMS208

COFFRET PROFESSIONNEL CAJA PROFESIONAL

Livré avec

Se entrega con:

• **2 Freecomm 700**

2 Freecomm 700

• **2 clips de ceinture amovibles**

2 clips cintura amovibles

• **1 chargeur double de table**

1 cargador doble de mesa

• **2 x 4 accu NiMH 1,2 V / 600 mAh**

2 x 4 baterías NiMH 1,2 V / 600 mAh

• **2 cordons allume-cigare**

2 cables para el encendedor de cigarrillos

• **2 micros compacts avec touche PTT**

2 micro-compacts con tecla PTT

• **1 manuel d'utilisation**

1 manual del usuario

L'expert tout temps / El experto en cualquier tiempo

Freecomm 850 16 CH

**2 ans
garantie**

Vendu par paire
Vendido en pares



Livré avec :

Se entrega con:

- 2 Freecomm 850
2 Freecomm 850
- 2 clips de ceinture amovibles
2 clips cintura amovibles
- 1 chargeur double de table
1 cargador doble de mesa
- 2 packs accus Li-Ion 3,6V / 550 mAh
2 baterías Li-Ion 3,6V / 550 mAh
- 1 manuel d'utilisation
1 manual del usuario

IPX7*

*Étanche (30 minutes à 1 mètre de profondeur)
*Estanco (30 minutos a 1 metro de profundidad.)

**FLOTTANT
FLOTANTE**

Puissance d'émission : 500 mW commutable Hi/Low
Potencia de emisión: 500 mW conmutable Hi/Low

Technologie longue portée jusqu'à 10 km*
*Antena de largo alcance hasta 10 km**

CTCSS 38 tonalités / DCS 83 codes
CTCSS 38 tonos / DCS 83 códigos

Vox / Fonction mains libres (6 niveaux)
Vox / Función de manos libres (6 niveles)

Tonalité d'appel (15 mélodies)
15 tonos de llamada

Fonction monitor
Función de Monitor

Roger beep commutable
ROGER beep conmutable

Squelch automatique
Squelch automático

Balayage des canaux (SCAN)
Exploración de canales (SCAN)

Double veille
Doble escucha

Clavier verrouillable
Bloqueo de teclado

Bip de touches
Bip de teclas

Prise haut-parleur / microphone externe
Toma altavoz / micrófono externo

TOT (Time-Out-Timer)
TOT (Time -Out-Timer)

Témoin batterie
Testigo de la batería

Économiseur de batterie
Ahorro de batería

...



*dans des conditions optimales / *en condiciones óptimas

47

Poids : 208 g avec batteries
Peso: 208 g con pilas

Dimensions (en mm) :
215 (H) x 62 (L) x 37 (P)

Dimensiones (en mm):
215 (A) x 62 (L) x 37 (P)

**NOUVEAU
NUEVO**

Coffret carton
Caja de cartón
Réf. TXMS851



3 143 999 15310 16

Le portatif professionnel / El portátil profesional

Freetalk Com II

NOUVEAU
NUEVO

2 ans
garantie
FREEMOVE



Puissance d'émission : 500 mW

Potencia de emisión: 500 mW

2 touches latérales de fonctions programmables

2 teclas laterales de funciones programables

Protection IP54 contre les poussières et les projections d'eau

Protección IP54 contra polvo y salpicaduras de agua

Annonce vocale et/ou son de confirmation

Anuncio vocal y/o tono de confirmación

Brouilleur (Scrambler)

Codificador (Scrambler)

Fonction Vox (mains libres)

Función Vox (manos libres)

Mode chuchotement

Modo susurro

CTCSS 38 tonalités / DCS 102 codes

CTCSS 38 tonos / DCS 102 códigos

Squelch 9 niveaux

Squelch 9 niveles

Alarme d'appel au secours

Alarma de llamada de emergencia

TOT (Time-Out-Timer)

TOT (Time -Out-Timer)

COFFRET CARTON

CAJA DE CARTÓN

Livré avec :

Se entrega con:

- 1 Freetalk Com II
1 Freetalk Com II
- 1 clip de ceinture amovible
1 clip cintura amovible
- 1 station de charge
1 cargador de mesa
- 1 packs accus Li-Ion 2000 mAh
1 batería Li-Ion 2000 mAh
- 1 manuel d'utilisation
1 manual del usuario

Poids : 165 g avec accus

Peso: 165 g con baterías

Dimensions (en mm) :

120 (H) x 55 (L) x 27 (P)
(sans l'antenne)

Dimensiones (en mm):

120 (A) x 55 (L) x 27 (P)
(sin antena)

Coffret carton
Caja de cartón
Réf. **TXMS911**





COFFRET PROFESSIONNEL x2 CAJA PROFESIONAL x2

Livré avec :

Se entrega con:

- 2 Freetalk Com II
2 Freetalk Com II
- 2 clips de ceinture amovibles
2 clips cintura amovibles
- 2 stations de charge
2 cargadores de mesa
- 2 micros oreillette avec micro déporté
2 micros auricular con micro deportado
- 2 packs accus Li-Ion 3,8 V / 2000 mAh
2 baterías Li-Ion 3,8 V / 2000 mAh
- 1 manuel d'utilisation
1 manual del usuario

Coffret professionnel x2
Caja profesional x2
Réf. **TXMS912**



3 4 3 5 9 9 1 1 5 2 3 0 1 1

Balayage des canaux (SCAN sur canal 16)

Exploración de canales (SCAN en el canal 16)

Alerte de batterie faible

Aviso de batería baja

Contrôle du niveau de la batterie

Control del nivel de la batería

Logiciel de programmation (kit optionnel)

Software de programación (Kit opcional)

Clonage des données

Clonación de los datos

Accessoires en option :

Accesorios opcionales:

- Casque Vox Com II
Auriculares Vox Com II

ACMS309

- Kit de programmation Com II
Kit de programación Com II

ACMS313

- Housse de protection Com II
Funda de protección Com II

ACMS310

- Micro HP
Micro Altavoz

ACMS316

- Accus Li-Ion 3,8 V / 2000 mAh
Batería Li-Ion 3,8 V / 2000 mAh

ACMS312



Verrouillage du canal occupé

Bloqueo del canal ocupado

Led TX et RX

Led TX y RX

Économiseur de batterie

Ahorro de batería

...

49



Tableau de compatibilité Postes/Micros

Tabla de compatibilidades Emisores/Micros

POSTES CB EMISORES CB	Micro DIGIMIKE 6 br / pins	Micro DNC 518 6 br / pins	Micro DNC 518 U/D 6 br / pins	Micro DNC 520 6 br / pins	Micro DNC 520 U/D 6 br / pins	Micro Barry U/D 6 br / pins	Mini Micro mains-libres	Micro Col de cygne 6 br / pins
RÉF.	ACFD600	ACFD124	ACFD126	ACFD521	ACFD520	ACDC049	ACMI200	ACMI300
Barry II	●			●	●	●	●	●
Bill II	●	●	●	●	●	●	●	●
George II	●	●	●	●	●	●	●	●
Harrison II	●	●	●	●	●	●	●	●
Johnson II Vox	●			●	●	●	●	●
Lincoln II +	●			●	●	●	●	●
Martin	●			●	●	●	●	●
Mc Kinley	●	●	●	●	●	●	●	●
Richard	●	●	●	●	●	●	●	●
Ronald	●	●	●	●	●	●	●	●
Taylor IV	●	●	●	●	●	●	●	●
Teddy II	●			●	●	●	●	●
Walker II	●	●	●	●	●	●	●	●

* vérifiez le nombre de broches micro de votre version / ● Compatible mais sans la fonction Up/Down / ● Compatible
 * compruebe el número de pins del micro de su versión / ● Compatible pero sin la función Up/Down / ● Compatible

50



Voir notre site www.president-electronics.com pour les postes plus anciens :
<https://president-electronics.fr/Conseils-pratiques/Compatibilite-postes-micros>.



Véase nuestro sitio www.president-iberica.com para las emisoras más antiguas:
<https://president-iberica.com/Consejos-praticos/Compatibilidades-emisores-micros>.

Retrouvez-nous !

¡Encuéntranos!



@presidentelectronics



President Electronics

www.president-electronics.com

e-mail : groupe@president-electronics.com

www.president-iberica.com

e-mail : comercial@president-iberica.com

PRESIDENT
since 1978

« l'Esprit CB »
« el Espíritu CB »

photos non contractuelles / las fotografías no representan un vínculo contractual

GRUPE
PRESIDENT
ELECTRONICS



S.A. Capital 10.000.000 €

Siège social / Head office • France
Route de Sète BP 100 - 34540 BALARUC
Tel. +33 (0)4.67.46.27.27 - Fax +33 (0)4.67.48.48.49

www.president-electronics.com • e-mail : groupe@president-electronics.com

PRESIDENT dans un souci constant d'amélioration de ses produits, se réserve le droit de modifier leurs caractéristiques sans préavis. Photos non contractuelles

PRESIDENT
ELECTRONICS IBERICA



C/ Alimentación - 9 • Polígono Industrial La Ferreria • 08110 - Montcada i Reixac (Barcelona)
Tel: +34.93.335.44.88 - Fax: +34.93.263.38.68

www.president-iberica.com • e-mail : comercial@president-iberica.com

*President, con el objetivo de mejorar constantemente sus productos, se reserva el derecho de alterar sus características sin previo aviso.
Las fotografías no representan un vínculo contractual.*

• V23.02 • © GROUPE PRESIDENT ELECTRONICS